

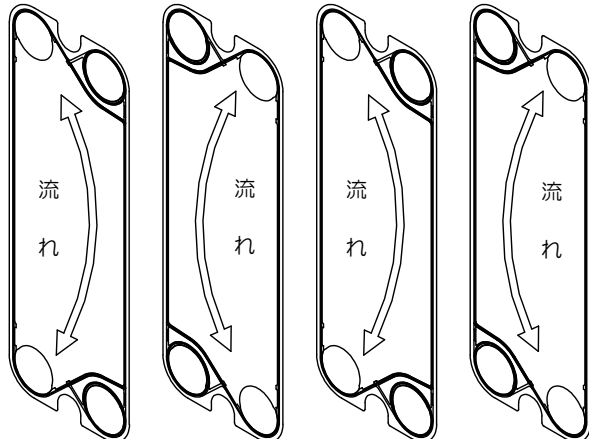
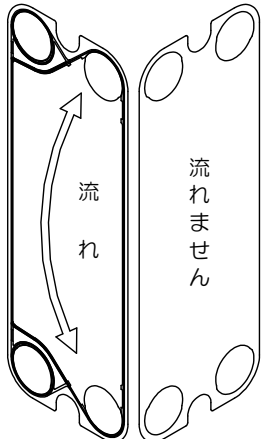

1. プレート式熱交換器 伝熱プレートの構成

プレート式熱交換器の元素は伝熱プレートとプレートガスケットで構成されています。

S、L、C、E フレーム間の1枚目の伝熱プレートをDプレート、最終枚目をEプレート、その間のプレートを中間プレートと呼び、それぞれにガスケットを装着し下表のように構成されています。(下表のD・EプレートはAプレートの場合の形状を示しています)

1枚目の伝熱プレート	中間の伝熱プレート	最後部の伝熱プレート
		
	Bプレート Aプレート Bプレート Aプレート ...	表 裏
ガスケットの装着位置は『Dプレート』の項をご参照ください。	ガスケットの装着位置は『中間プレート』の項をご参照ください。	ガスケットの装着位置は『Eプレート』の項をご参照ください。

- 型式により、取り付けるガスケットの種類・形状・取り付け位置などが異なります。
- ガスケットの取り付け方法については「取扱説明書 12-3-2 ガスケットの交換」をご確認ください。
- ガスケットの材質が1枚のプレートの左右で異なる場合（貼り分けが必要な場合）は「異材質ガスケットの貼り分け説明書」をあわせてご確認ください。
- ご使用機器の型式確認は、「取扱説明書 7 型式表記」をご参照ください。

※1 予告なくガスケットの形状を変更している場合がありますので、ガスケットをご購入の際は最新の情報をご確認ください。

2. 伝熱プレート・プレートガスケットの種類と名称

中間プレート

EX-11,12,15,16

Bプレート

Aプレート

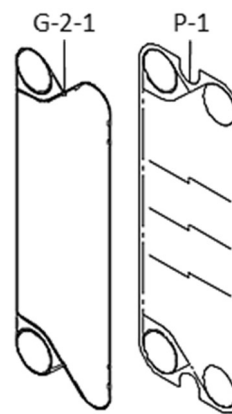
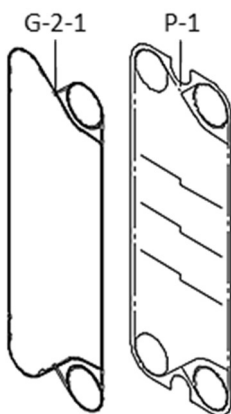

P-1	プレート (四つ孔)
G-2-1	プレートガスケット

Dプレート

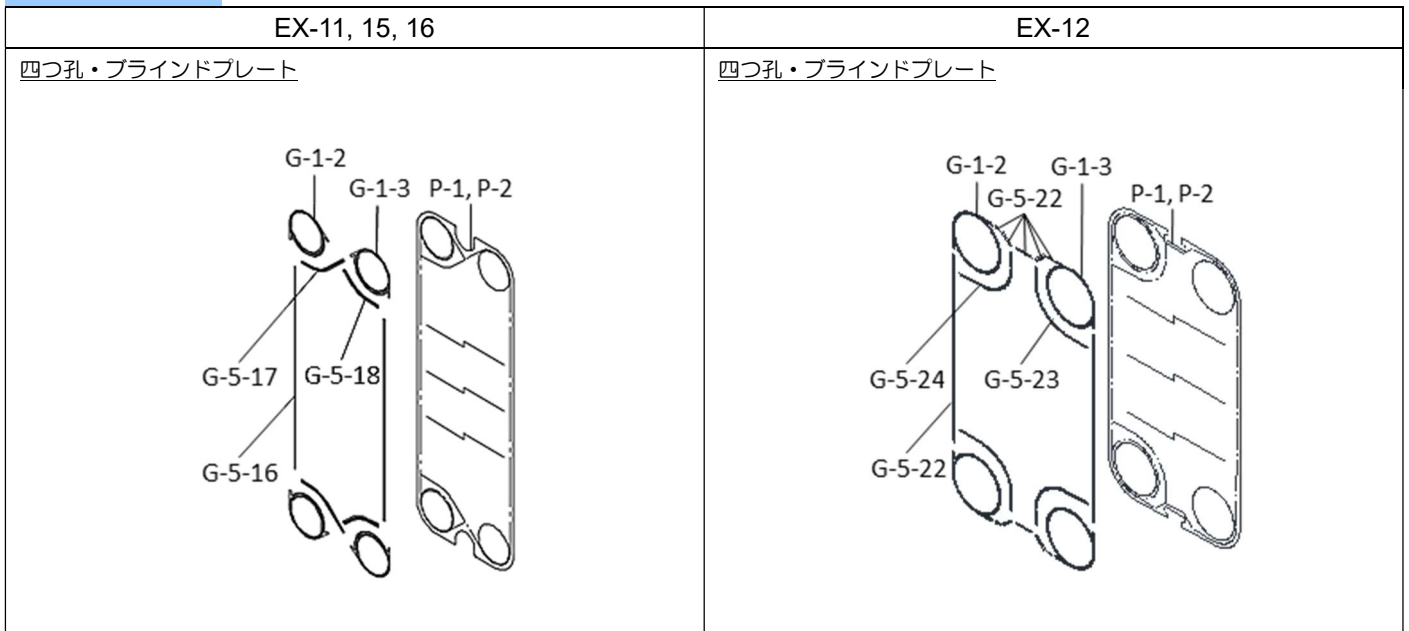

P-1	プレート (四つ孔)
P-2	プレート (ブラインド)
G-1-2	DA ガスケット
G-1-3	DB ガスケット
G-5-16	S ディスタンス ※3
G-5-17	
G-5-18	
G-5-22	
G-5-23	
G-5-24	

※2 表中のDプレートは全てAプレートで描かれています。

※3 G-5の寸法は「3. S ディスタンス(G-5) 寸法表」を参照願います。

Eプレート

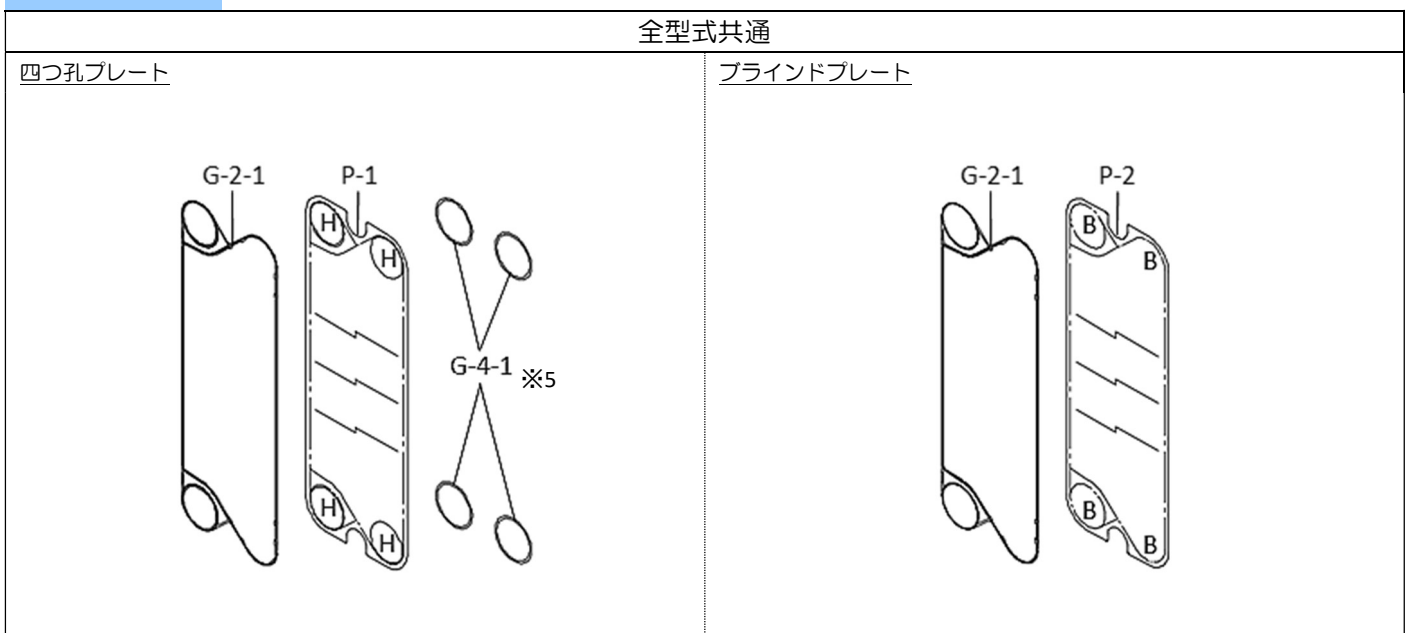

H : 孔開き B : ブラインド

P-1	プレート (四つ孔)
P-2	プレート (ブラインド)
G-2-1	プレートガスケット
G-4-1	E ノズルガスケット

※4 表中のEプレートは全てAプレートで描かれています。

※5 ラバーブーツ使用時、E ノズルガスケットの装着は不要です。

3. S ディスタンス(G-5) 寸法表

型式	D/E プレート	孔明仕様	寸法 [mm]	部品番号	員数 [本]
EX-11	D プレート	四つ孔/ブラインド共通	1300	G-5-16	2
			60		4
			330	G-5-17	2
			310	G-5-18	2
	E プレート	四つ孔/ブラインド共通	N/A		
EX-12	D プレート	四つ孔/ブラインド共通	1100	G-5-22	2
			120		2
			70		4
			30		4
			510	G-5-23	2
			510	G-5-24	2
	E プレート	四つ孔/ブラインド共通	N/A		
EX-15	D プレート	四つ孔/ブラインド共通	880	G-5-16	2
			50		4
			220	G-5-17	2
			200	G-5-18	2
	E プレート	四つ孔/ブラインド共通	N/A		
EX-16	D プレート	四つ孔/ブラインド共通	1150	G-5-16	2
			50		4
			270	G-5-17	2
			260	G-5-18	2
	E プレート	四つ孔/ブラインド共通	N/A		

※6 表に示す寸法のとおり切断の上、2 項の各型式の図にあわせて装着ください。

※7 表記は代表寸法です。細かい部分は現物合わせで装着願います。

※8 その他製品情報およびお問合せ先は、弊社ホームページおよび「2 取扱説明書」をご確認ください。

(HP : <https://www.hisaka.co.jp/>)